

ERA EVO

Le gagnant du rapport qualité-prix

SPRINTUS

Appareils de nettoyage professionnels

Option CO₂ compensé ZERO ClimatePartner

MADE IN GERMANY

ASPIRATEURS POUSSIÈRE

Le modèle silencieux ERA EVO est polyvalent, compact, fiable et très puissant. L'enrouleur de câble intégré permet un stockage sûr et pratique du câble d'alimentation de 10 m de couleur rouge signalétique.

Si nécessaire, le câble peut être changé sans outils et en quelques étapes simples.

Les médias filtrants de haute qualité tels que le panier filtrant en feutre standard, le sac filtrant HEPA13 et la cassette filtrante HEPA13 garantissent à tout moment un air évacué propre. Ils sont particulièrement adaptés aux personnes allergiques ou au nettoyage des zones sensibles telles que les hôpitaux, les maisons de retraite et les jardins d'enfants. Le très grand sac filtrant en non-tissé de 9 litres résistant à la déchirure garantit un grand volume de rétention des impuretés et de longs intervalles de travail, sans changement fréquent et gênant du sac filtrant.

La commande de puissance réglable en continu, directement sur l'appareil, permet d'adapter l'EVO à n'importe quel revêtement de sol. Le meilleur : Nous pouvons ajouter votre logo à l'ERA EVO, même en petites quantités pour ainsi renforcer l'image de votre entreprise et de votre marque.



Avantages

Affichage du fonctionnement par LED bleu en série.



Votre marque. Votre identité visuelle. Nous imprimons votre logo.

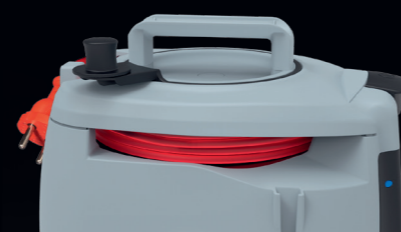

Enrouleur de câble intégré avec conception ouverte.

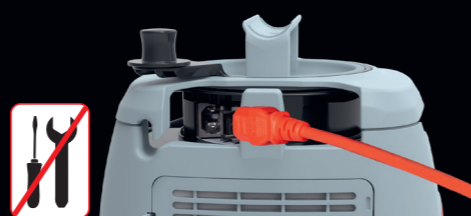

Filtre de protection du moteur pouvant être remplacé sans outils.

Régulation mécanique de la puissance.

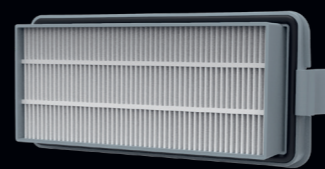

Cassette filtrante HEPA13 amovible sans outil.

Astuce: Cassette filtrante HEPA 14, en option pour tous les modèles ERA.



Des bords élastiques sur tout le pourtour et un patin continu assurent une transition facile au niveau des seuils de porte.

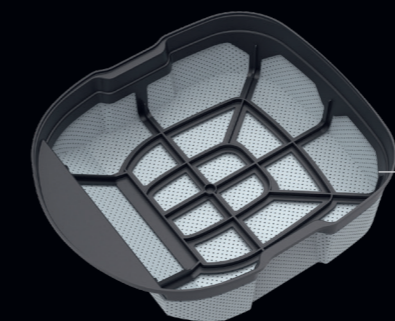

Filtre de protection du moteur pouvant être remplacé sans outils.

Panier filtrant en feutre HEPA13, lavable.

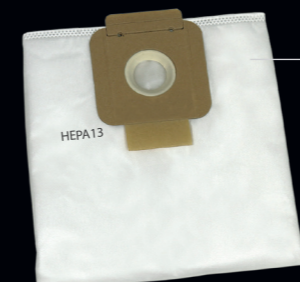

Sac-filtre en feutre HEPA13.

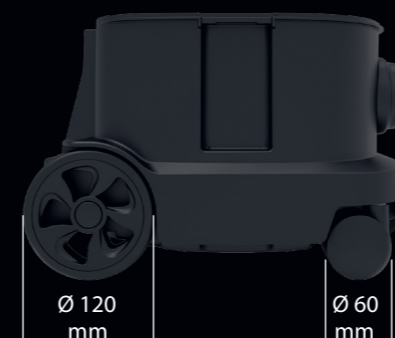

Ø 120 mm

Ø 60 mm

Roues extra larges et roulettes pivotantes pour une grande agilité et stabilité.

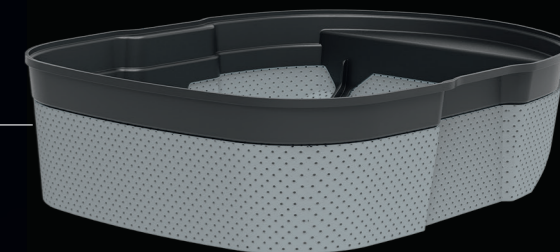

Emplacements pour 4 accessoires et 3 positions de stationnement en standard.

50% DE RECYCLAT

N° article

ERA EVO

117001

ERA EVO ZERO NOUVEAU

Z117001

2 x tubes d'aspiration en aluminium, tuyau d'aspiration 2,0 m, panier filtrant en non-tissé HEPA13, sac-filtre en feutre HEPA13, cassette filtrante HEPA13, suceur pour fentes, embout pour meubles / capitonnées **2en1**, 115 mm, embout combiné 280 mm, câble électrique de 10 m, enfichable, rouge vif

SAC-FILTRE EN FEUTRE :

Sac-filtre en feutre (10 pièces) 106013
Sac-filtre en feutre (250 pièces) 106114
Sac-filtre en feutre HEPA13 (10 pièces) 106061

N° article

ÉQUIPEMENT DE BASE :

Tube d'aspiration en aluminium de 0,5 m, individuel 106026
Tuyau d'aspiration complet, 2,5 m 114113
Embout combiné 280 mm 111319
Embout pour meubles / capitonnées **2en1**, 115 mm 106028
Suceur pour fentes 230 mm 101023
Panier filtrant en feutre HEPA13 117101
Cartouche de filtre HEPA 13 111132
Cartouche de filtre HEPA 14 **Astuce** 111193
Câble électrique 12 m, enfichable, rouge vif 111310